

ACT-580H 5 GHz數位手握式發射器



ACT-240H 2.4 GHz數位手握式發射器



各部名稱

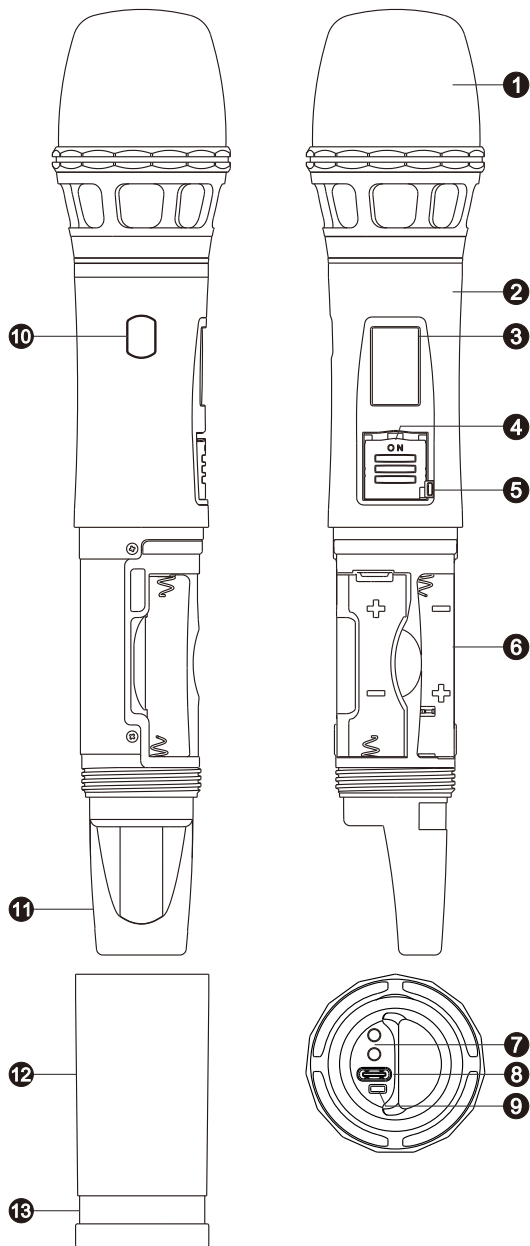

- ❶ 音頭模組
- ❷ 上管身
- ❸ 液晶螢幕
- ❹ 電源開關
- ❺ 電源開關固定推鈕
- ❻ 電池座
- ❼ 充電電極
- ❽ USB Type C充電插座
- ❾ 充電指示燈
- ❿ ACT感應區
- ⓫ 尾蓋
- ⓬ 下管身
- ⓭ 頻道識別色環

電池裝填方法

● 3號(AA)電池裝填方式

1. 旋轉卸下下管身 ⑫。
2. 電源開關朝前，先將一顆電池負極朝上填入右槽；再將另一顆電池正極朝上填入左槽 (依標示)。

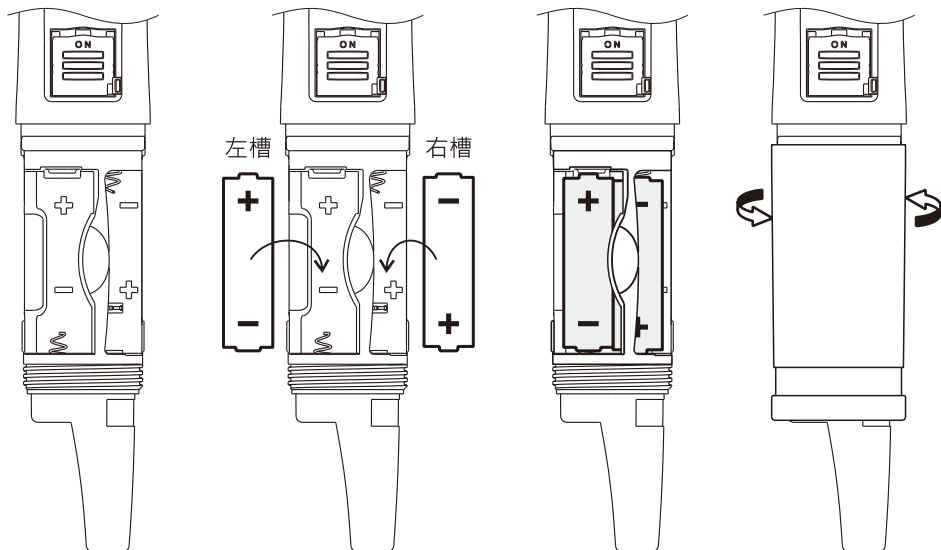

⚠ 注意事項

嚴禁使用兩顆超過1.8V的AA尺寸14500鋰電池，或混用一顆AA尺寸一次性電池與一顆14500鋰電池。若因此造成產品故障，原廠將不予保固。

- 18500充電式鋰電池裝填方式

1. 旋轉卸下下管身 12。
2. 電源開關朝前，將鋰電池正極朝上填入左槽 (依標示)。

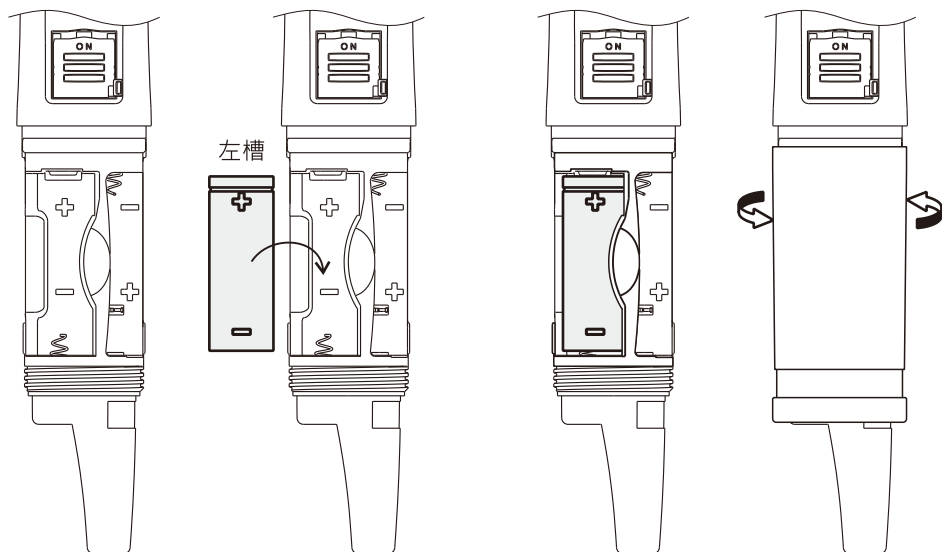

⚠ 注意事項

- 確認使用的鋰電池為18500鋰離子電池，並確保電池極性裝填正確，才能充電。
- 充電前，請關閉發射器電源。
- 充電時，勿取出鋰電池，應先移除充電線或充電座後再取出電池。
- 若充電時無燈號顯示，請檢查鋰電池是否裝填正確。
- 裝填電池後，開啟電源但液晶顯示不亮，可能電池極性裝錯或電量不足，請檢查後重新裝填。

- 充電方式

1. 使用USB Type-C充電線充電。

- 充電時亮橘燈，充飽電亮綠燈。

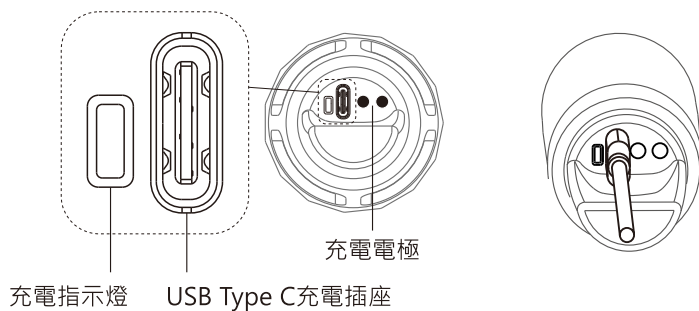

2. 使用充電座充電 (選購)

- 先將充電座連接電源，確認電源指示燈亮起。
- 發射器充電時，充電座亮紅燈；充飽電後，充電座亮綠燈。

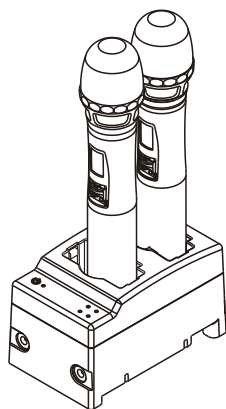

MP-820

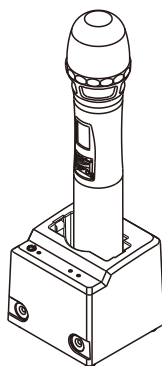

MP-800

操作方法

● 開關機

1. 將電源開關往上推可開啟發射器，液晶螢幕點亮；往下推則關閉發射器。

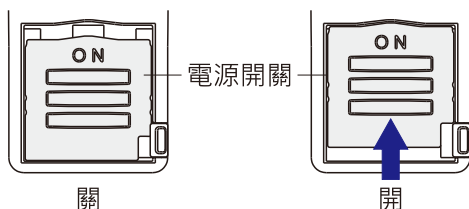

2. 關閉發射器時，液晶螢幕顯示“OFF..”，隨即熄滅。



● 電池電量顯示

電量剩餘10%時，盡快充電，電壓過低時，液晶螢幕顯示“OFF..”並自動關機。

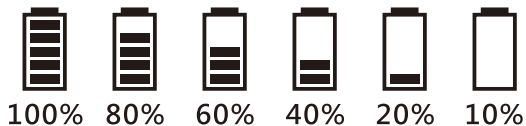

● 電源開關鎖定功能

開啟手握式無線發射器後，為防止誤觸關閉電源導致聲音中斷，可將電源開關固定推鈕⑤往左推，鎖定電源開關。

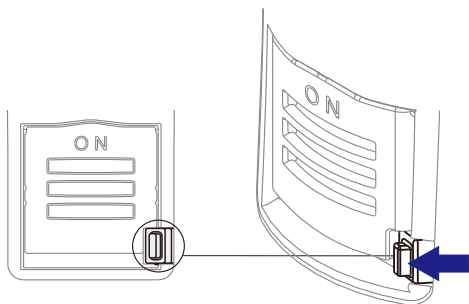

往左推防止誤觸關閉電源

液晶螢幕顯示功能

- 液晶螢幕顯示



- 17 功能區
- 18 參數區
- 19 電池電量
- 20 聲頻訊號強度指示條

- 液晶螢幕功能

GR(群組) – CH(頻道) – ID(識別碼)

群組-頻道-識別碼



- 僅提供顯示訊息，無法更改設定。
- 如須變更群組、頻道及識別碼，請在接收機上更改後，再與發射器進行 ACT 對頻操作。
- ACT-240H 螢幕顯示訊息：GR 有“A”，CH 有“01”至“12”，ID 有“01”至“64”。
- ACT-580H 螢幕顯示訊息：GR 有“A”、“B1”、“B2”，CH 有“01”至“12”，ID 有“01”至“64”及特殊 ID “P”。

注意事項

- 發射器不使用時，請關閉電源，避免電池消耗。長時間不使用，請取出電池。
- 發射器底部隱藏發射天線，使用時避免握住底部，以免衰減天線的發射效率。
- 避免用手掌抓住發射器音頭，以免影響音質、指向性及產生迴授聲。
- 注意手握式發射器與嘴巴的距離，這會明顯影響靈敏度與音質。
- 為保持網頭的清潔，使用後請旋開網頭並以清潔液或清水浸洗，避免金屬網堵塞影響聲音效果。
- 禁止直接使用酒精噴灑清潔電容式音頭，若因此而導致產品故障，原廠將不予保固。
- 載波頻率範圍、輸出功率、最大偏移度等規格依各國法規為依據。
- 各項規格若有誤差，以實際產品為準。



低功率射頻器材技術規範

- 取得審驗證明之低功率射頻器材，非經核准，公司、商號或使用者均不得擅自變更頻率、加大功率或變更原設計之特性及功能。低功率射頻器材之使用不得影響飛航安全及干擾合法通信；經發現有干擾現象時，應立即停用，並改善至無干擾時方得繼續使用。前述合法通信，指依電信管理法規定作業之無線電通信。低功率射頻器材須忍受合法通信或工業、科學及醫療用電波輻射性電機設備之干擾。」
- 應避免影響附近雷達系統之操作。
- 高增益指向性天線只得應用於固定式點對點系統。

產品保固卡

產品型號： _____

保固期限： 一 年

購買日期： _____ 年 _____ 月 _____ 日

產品序號： _____

感謝您的惠顧！

MIPRO產品設計精良、品質嚴格，在正確使用下，保證長期維持正常功能。

保固期間如果發生組件故障，本公司或授權經銷商將免費為您維護服務。

維護服務處：600079嘉義市北港路814號

MIPRO產品保固條款

1. 在保固期內，因下列情況發生故障時本公司將酌收成本費用：

- 未經本公司認可自行修理而產生的故障。
- 因人為不慎或錯誤使用而導致的故障。
- 受天災、地變等不可抗拒之災害而損害者。

2. 保固不包括其他附件、消耗品及輔助裝置，充電電池保固三個月。

本保固卡請妥善保存，送修時請出示本卡。如有遺失，恕不補發。

產品支援中心還有查詢產品教學影片、下載說明書等相關服務。

加蓋經銷商店章：

(沒有加蓋經銷商店章無效)



本設備報廢後，請將它送交公共收集站或資源回收中心。



廢電池請回收

嘉強電子股份有限公司

總公司: 600079 嘉義市西區北港路814號

Tel : +886-5-238-0809

www.mipro.com.tw

Fax : +886-5-238-0803

mipro@mipro.com.tw



本內容若有變更，恕不另行通知。不准翻印或轉載。 YM 024/09

2 CC620A