

MIPRO

使用說明書

MI-580R 5 GHz數位立體聲接收機



各部名稱

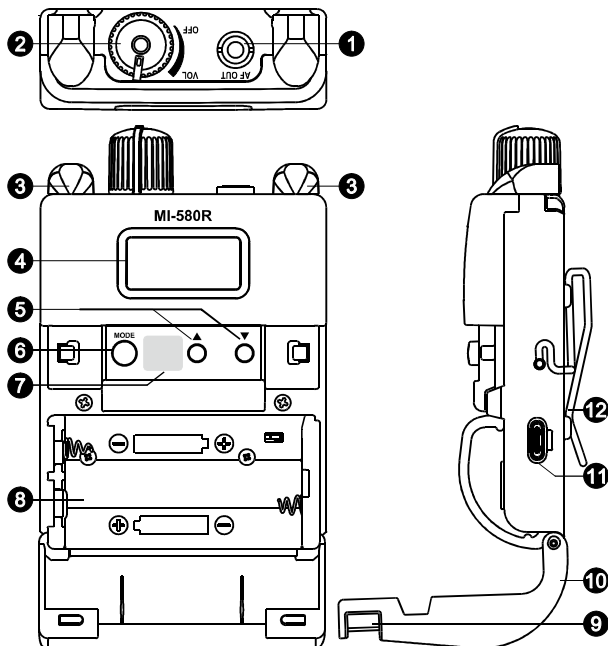

- ❶ AF OUT：3.5 Ø立體監聽耳機輸出插座。
- ❷ VOL：電源及音量控制旋鈕。
- ❸ 天線：接收訊號的重要裝置，使用中須避免遮擋。
- ❹ 液晶螢幕：顯示操作功能。
- ❺ ▲鍵 / ▼鍵：參數遞增/遞減或設定選擇鍵。
- ❻ MODE鍵：功能選擇及確認鍵。
- ❼ ACT感應區：ACT同步感應窗口。
- ❽ 電池座：以正確極性裝填18500充電式鋰電池或兩只3號(AA)電池。
- ❾ 電池蓋卡鉤
- ❿ 電池蓋：蓋上電池蓋時注意防止誤觸功能鍵。
- ⓫ USB Type C充電插座及充電指示燈
- ⓬ 佩戴夾，如圖

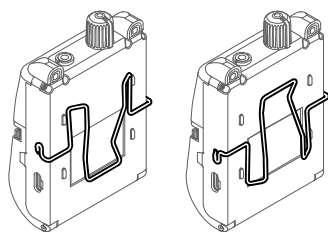

電池裝填

- 電池裝填，如圖：
 1. 將電池蓋兩側卡鉤 ⑨ 向內壓，同時把電池蓋向後掀開。
 2. 裝填18500充電式鋰電池或兩只3號(AA) 電池。
 3. 18500充電式鋰電池裝填方式：正極朝左填入電池座下槽(依標示)。
 4. 3號(AA)電池裝填方式：把一個電池填入下槽，正極朝左，另一個電池再填入上槽，負極朝左(依標示)。
- 裝填電池打開電源開關後，液晶螢幕不亮，可能電池極性裝錯或沒電，需檢查更正再重新裝填。
- 本裝置不使用時，請關閉電源，以避免電池消耗。若長時間收藏不使用，要將電池取出。

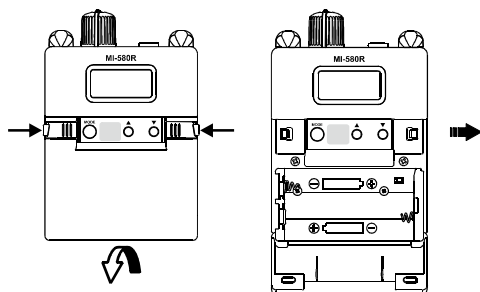

2顆3號(AA)電池

或

1顆18500充電電池

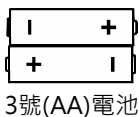
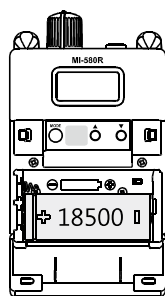
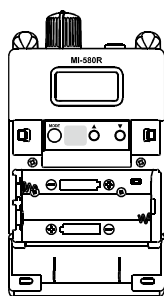
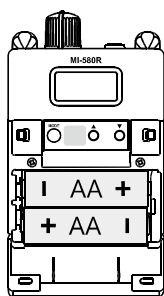
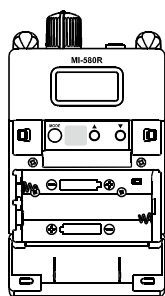

3號(AA)電池

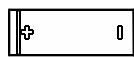

18500充電電池

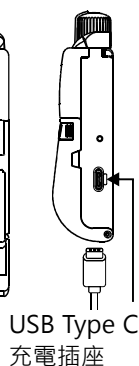

USB Type C
充電插座

- 裝置使用USB Type C插座充電，僅可使用ICR-18500充電式鋰電池；充電時請注意：
 1. 確認電池種類為18500鋰電池，電池極性裝填正確，才可充電。
 2. 將電源關閉再充電。
 3. 能自動識別AA一次電池或可充電之ICR-18500鋰電池，且能為可充電之ICR-18500鋰電池充電。
 4. 沒有放電池時，插USB Type C充電線供電也可以使用。
 5. 充電中應避免直接取出鋰電池，請先移除充電線再取出鋰電池。
 6. 若充電時無燈號顯示，請先檢查18500鋰電池是否裝填正確，將發射器電源關閉再充電。
 7. 充電中亮紅燈，充飽電亮綠燈。

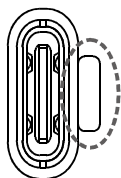

操作方法

• 耳機連接/訊號輸出

1. 將立體監聽耳機連接插頭，插入3.5 mm耳機立體插座①，或使用訊號線連接至其他音響設備的音源輸入插座。

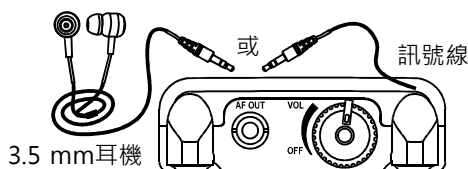

2. 注意：本耳機輸出插座為立體聲輸出，要注意連接的插頭必須是立體聲插頭，如果是單音耳機插頭，可能會將一邊輸出短路，而燒毀一邊的耳機輸出電路。



3. **警告：**保護您的聽力，避免聽力損傷，長時間處於高音量中會導致聽力受損。
4. 將耳機插入插座前，務必調低音量。

• 開關機與音量調整

1. 開機：將電源及音量控制旋鈕 ② 以順時針旋轉連動打開電源開關，液晶螢幕點亮，顯示預設頻道。



2. 關機：將電源及音量控制旋鈕 ② 以逆時針旋轉到底，連動關閉電源開關，液晶螢幕顯示 “OFF...” ，自動切斷電源。

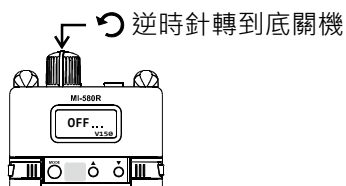

3. 音量調整：將音量控制旋鈕 ② 順時針旋轉則音量增加，逆時針旋轉則音量減小。
4. 注意：電池電力不足時將無法開機，需更換新電池或檢查電池是否裝妥。

液晶螢幕功能

• 液晶螢幕功能

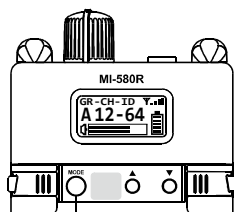

按MODE鍵

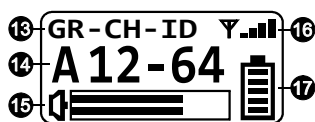

13 功能項目

14 功能之參數設定區

15 聲頻訊號強度指示：上方代表左聲道，下方代表右聲道。

16 天線接收強度指示：若沒有出現天線符號表示接收的訊號為環境干擾訊號之強度。

17 電池剩餘電量顯示

• 功能

1. GR群組(Group) - CH頻道(Channel) - ID身分碼



• GR群組：A · B1 · B2。

• CH頻道：1~12。

• ID身分碼：1~64，另有獨立的  P盾牌保密ID。

2. 音頻模式(AF MODE)



可選STEREO立體聲與MIXED左右混音輸出。

3. 左右聲道平衡模式(BALANCE)



使用▲遞增鍵與▼遞減鍵  設定立體聲左右聲道輸出的強弱，或在混音模式下先調配左右聲道混音比例後再同時輸出。

4. 等化器模式(EQUALIZER)



有FLAT(平坦) ·
LO-CUT (低音衰減) ·
LO-BOT(低音加強) ·
HI-BOT(高音加強)等平坦原音或其他三種修飾音效選擇。

5. 鎖定模式(SET LOCK)



可設定LOCK鎖定參數改變的功能，SET LOCK具有關機記憶的功能，因此要進行設定新參數時必須在設定UNLOCK下才能進行。

6. 音響工程師設定模式(ENG MODE)



當MODE鍵選擇YES時按下才能進入ENG MODE，ENG MODE可儲存設定16群組的參數，在選用時先經由ACT功能把發射器收集與編輯的參數傳輸到MI接收機與TX同步後接收機才能存有ENG MODE資料，使用時以▲遞增鍵及▼遞減鍵選擇需要的設定群組，此項功能一般多是專業的音響工程師專用，於工程場所協助監測每個使用者的聲音品質。

• 電池電量顯示

當電量顯示10%時，須更換電池，若電壓持續降低，液晶螢幕會顯示 " OFF... "，然後自動關機。

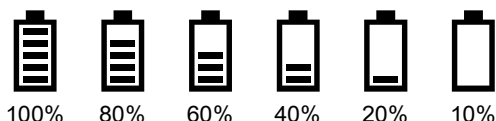

操作注意事項

- 當監聽系統與無線麥克風系統一起使用時，必須避免在同一頻段操作，以免頻率相互干擾。
- 電池使用時數與耳機輸出音量功率有關，當耳機輸出音量愈大，電流消耗愈大使用時間會縮短，選用靈敏度高與隔離度較好的耳機，將有助於增加使用時數，最好選用靈敏度超過100dB的耳機。
- 本產品使用的充電鋰電池為一般可換式標準的ICR18500電池，其標準電壓為3.7V，充飽電壓為4.2V，當電池於使用中低於3V電壓裝置就會準備進入關機模式，如需於重要場所連續使用建議先充飽電後再使用，或改使用新鮮的AA電池直接使用。
- 嚴禁使用市面上不可充電之一次性拋棄鋰電池於本產品，若發生電池漏液或其他意外造成產品故障或安全傷害將不給予產品保固維修且傷害與本產品之製造商無關。
- AA電池若長時間不使用時，需將電池取出，以避免因AA電池漏液而損壞內部電路板或零件。
- 若擔心電池漏液損壞產品時，推薦以充電式鋰電池使用，且環保綠能也省錢。
- 本產品已能符合各區電波法規標準，請可安心使用。
- 電容式音頭，嚴禁使用酒精直接噴灑清潔。若因噴灑酒精而導致產品故障，原廠將不負責免費保固。
- 各項規格若有誤差，以實際產品為依據。

產品保固卡

產品型號：_____

保固期限：一 年

購買日期：_____ 年 _____ 月 _____ 日

產品序號：_____

感謝您的惠顧！

MIPRO產品設計精良、品質嚴格，在正確使用下，保證長期維持正常功能。

保固期間如果發生組件故障，本公司或授權經銷商將免費為您維護服務。

維護服務處：600079嘉義市北港路814號

MIPRO產品保固條款

1. 在保固期內，因下列情況發生故障時本公司將酌收成本費用：

- 未經本公司認可自行修理而產生的故障。
- 因人為不慎或錯誤使用而導致的故障。
- 受天災、地變等不可抗拒之災害而損害者。

2. 保固不包括其他附件、消耗品及輔助裝置，充電電池保固三個月。

本保固卡請妥善保存，送修時請出示本卡。如有遺失，恕不補發。

產品支援中心還有查詢產品教學影片、下載說明書等相關服務。

加蓋經銷商店章：

(沒有加蓋經銷商店章無效)



本設備報廢後，請將它送交公共收集站或資源回收中心。



廢電池請回收

嘉強電子股份有限公司

總公司: 600079 嘉義市西區北港路814號

Tel : +886-5-238-0809

Fax : +886-5-238-0803

www.mipro.com.tw

mipro@mipro.com.tw



本內容若有變更，恕不另行通知。不准翻印或轉載。 YM 026/03

2CC592A