

MT-58A 5 GHz 數位發射放大器

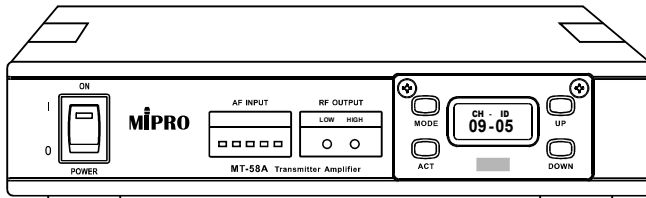

各部名稱

正面

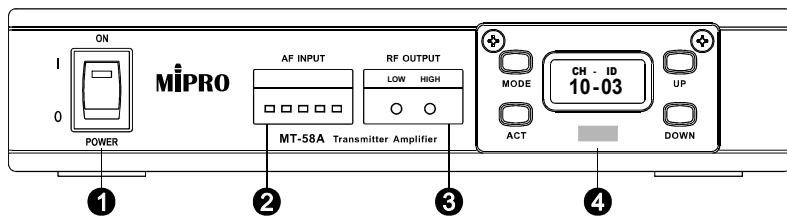

背面

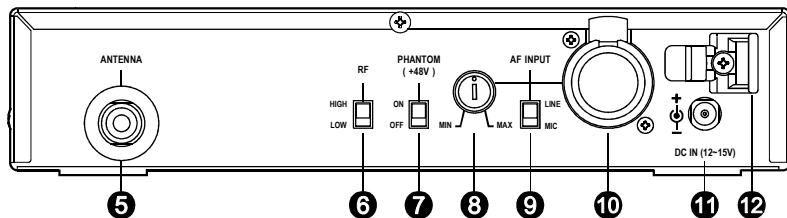

- ❶ 電源開關 / 電源指示燈
- ❷ AF INPUT 音訊指示燈
- ❸ RF OUTPUT 射頻輸出指示燈
- ❹ 無線發射控制面板
- ❺ ANTENNA 天線輸出端 (TNC)
- ❻ RF輸出功率選擇開關
- ❼ +48V 幻象電源 (Phantom Power) 開關
- ❽ 音訊輸入增益旋鈕
- ❾ 音訊輸入靈敏度切換
- ❿ 平衡 / 非平衡音訊輸入端
- ⓫ 直流電源輸入 (DC IN 12 ~ 15 V · 中心正極 (+))
- ⓬ 電源線固定座

無線發射控制面板

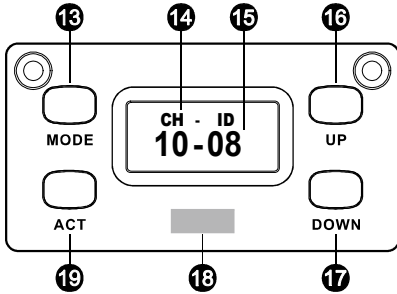

- 13 MODE 鍵
- 14 功能顯示區
- 15 功能參數顯示區
- 16 UP 鍵：遞增
- 17 DOWN 鍵：遞減
- 18 ACT 感應區
- 19 ACT 鍵

■ 電源供應

將 12 ~ 15 V DC / 2 A 電源供應器的輸出端連接至本機的 DC 電源插座，並使用電源線固定座固定線材，以防止插頭鬆脫。

■ 天線安裝：天線應安裝於背面的天線座。

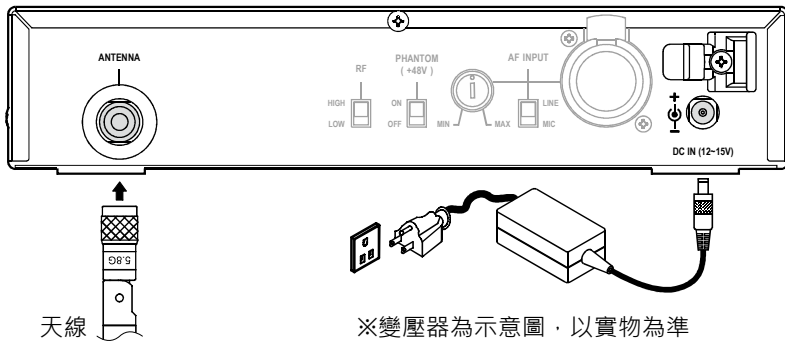

■ 開機

將電源開關撥至 ON 的位置，電源指示燈隨即亮起。

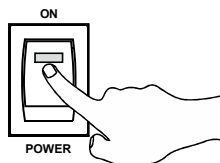

面板操作

■ CH - ID : 頻道 (CHANNEL) / 識別碼 (ID CODE)

本機預設 12 個頻道 與 8 個識別碼 (ID CODE)。

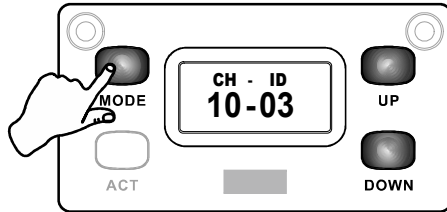

頻道 (CHANNEL) 設定

1. 按下 **MODE** 鍵，切換至 **CH - ID** 畫面。此時左側頻道數字閃爍，表示進入頻道設定模式。
2. 使用 **UP** 或 **DOWN** 鍵調整頻道號碼，數字會依循序循環變更。
3. 畫面停止閃爍時，設定完成。

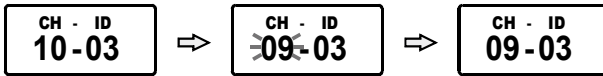

識別碼 (ID CODE) 設定

1. 頻道設定完成後，再按一次 **MODE** 鍵，切換至識別碼設定模式。此時右側識別碼數字閃爍，表示進入識別碼設定模式。
2. 使用 **UP** 或 **DOWN** 鍵調整識別碼數字，數字會依循序循環變更。
3. 畫面停止閃爍時，設定完成。

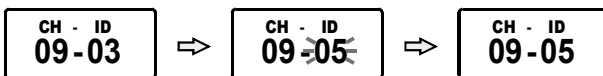

■ ACT 功能操作

接收機配對流程

1. 接收機開機後按下 **ACT 鍵**，螢幕顯示「ACT」。
2. 發射器按下 **ACT 鍵**，螢幕也顯示「ACT」，移至接收機感應區 10 公分 (約 4 吋) 以內，對準感應位置。

與 ACT-5800 系列接收機操作

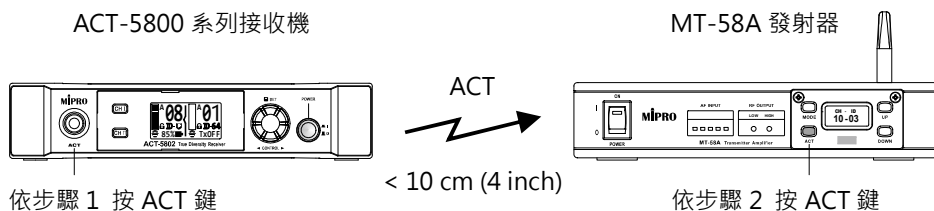

與 MRM-58 接收模組操作

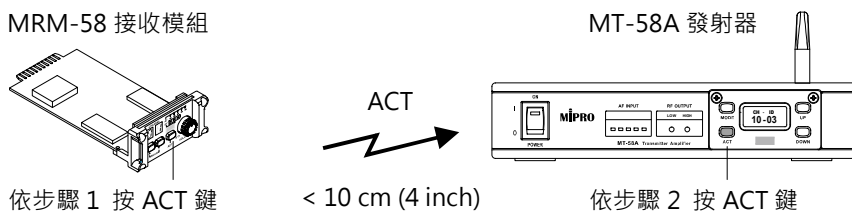

3. ACT 成功則接收機與發射器顯示相同的 **CH - ID**，若超過 20 秒未接收到回應，將顯示「FAIL」表示 ACT 失敗。

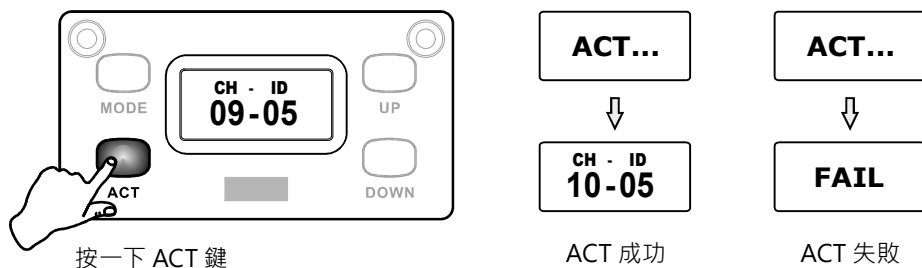

背板操作及注意事項

■ 選擇適當的發射放大器

發射放大器的功率較一般無線麥克風輸出功率大許多，因此在安裝及設定前，需先確認是否會干擾其他無線麥克風系統。若發生干擾，可將發射放大器頻道更換。

■ 設定射頻輸出功率

本機提供 **HIGH / LOW** 兩段輸出功率，可依需求切換；對應前方 **RF OUTPUT** 指示燈會顯示目前設定狀態。

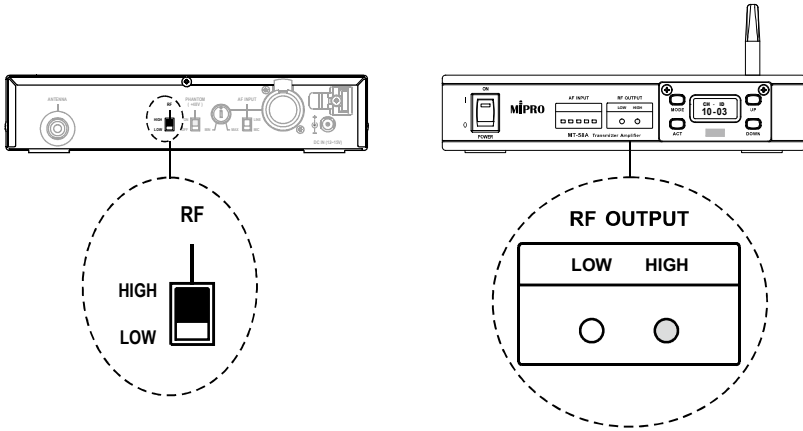

■ 設定 +48V Phantom Power

本機的音訊輸入插座具備 **+48V 幻象電源**，可依需求開啟或關閉。

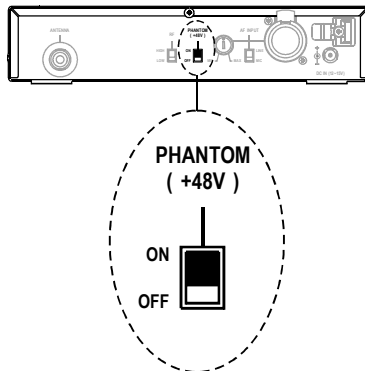

■ 適當的 AF 輸入準位設定及連接

- 本機的 AF 輸入插座採用平衡 XLR 與非平衡 6.3 mm 插頭的複合插座，可接各類平衡或非平衡 XLR / 6.3 mm 插頭的輸入線材。

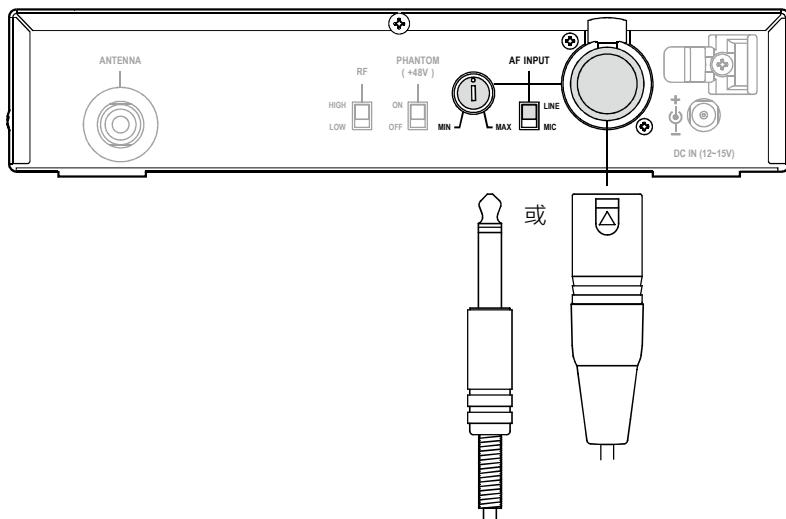

- 輸入音訊後，須調整合適的輸入音量。背板提供兩組調整控制：

1. MIC / LINE 切換開關

2. 音訊輸入訊號強度旋鈕

使用者可依輸入音訊的強度切換至適當模式並調整輸入電平。輸入音量過大會導致輸出產生過度壓縮和失真；輸入音量過小則會降低 S/N 比，提升背景噪音。因此建議依實際需求切換與調整，確保最佳的輸出音質。

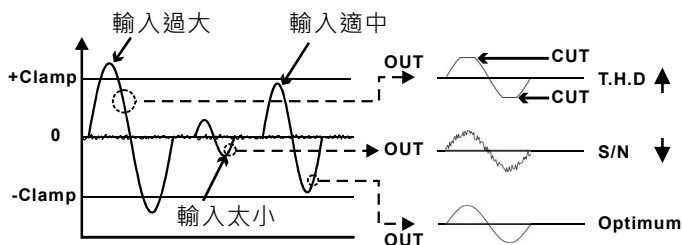

■ 如何設定適當的音訊輸入音量

- 本機正面設有 **AF INPUT** 音量指示燈，可顯示當前輸入訊號的狀況。建議的輸入音量為點亮 **3-4 顆 LED**；若全亮（**5 顆 LED**），表示輸入過大。

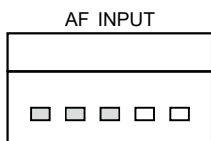

適當音量 3~4 個 LED 燈

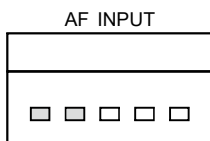

小音量 1~2 個 LED 燈

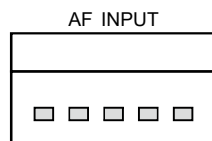

全音量 5 個 LED 燈

- 背板提供音訊輸入靈敏度切換開關（**MIC LEVEL 0 dB / LINE LEVEL -20 dB**）與音訊輸入強度旋鈕兩種調整方式。
- 若輸入音量過大（指示燈持續亮 5 顆 LED）：
 - 將靈敏度切換開關切換至 **LINE (-20 dB)**，或
 - 將音訊輸入強度旋鈕 **逆時針旋轉**降低音量。

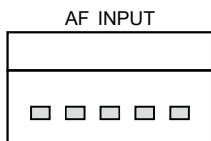

亮 5 個 LED 燈



切換至 LINE

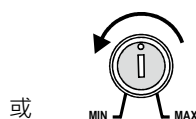

或

逆時針旋轉

- 若輸入音量過小（指示燈僅亮 1-2 顆 LED）：
 - 將靈敏度切換開關切換至 **MIC (0 dB)**，或
 - 將音訊輸入強度旋鈕**順時針旋轉**提高音量。

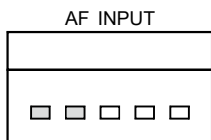

亮 2 個 LED 燈

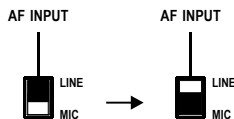

切換至 MIC

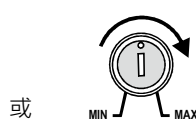

或

順時針旋轉

備註

- 各項規格若有誤差，以實際產品為依據。
- 載波頻率範圍、輸出功率、最大偏移度等以各國電波法規為依據。

產品保固卡

產品型號：_____

保固期限：一年

購買日期：_____年_____月_____日

產品序號：_____

感謝您的購買！

MIPRO產品設計精良、品質嚴格，在正確使用下，保證長期維持正常功能。

保固期間如果發生組件故障，本公司或授權經銷商將免費為您維護服務。

維護服務處：600079嘉義市北港路814號

MIPRO產品保固條款

1. 在保固期內，因下列情況發生故障時本公司將酌收成本費用：

- 未經本公司認可自行修理而產生的故障。
- 因人為不慎或錯誤使用而導致的故障。
- 受天災、地變等不可抗拒之災害而損害者。

2. 保固不包括其他附件、消耗品及輔助裝置，充電電池保固三個月。

本保固卡請妥善保存，送修時請出示本卡。如有遺失，恕不補發。

產品支援中心還有查詢產品教學影片、下載說明書等相關服務。

加蓋經銷商店章：

(沒有加蓋經銷商店章無效)



本設備報廢後，請將它送交公共收集站或資源回收中心。

FC

CE



廢電池請回收

「取得審驗證明之低功率射頻器材，非經核准，公司、商號或使用者均不得擅自變更頻率、加大功率或變更原設計之特性及功能。低功率射頻器材之使用不得影響飛航安全及干擾合法通信；經發現有干擾現象時，應立即停用，並改善至無干擾時方得繼續使用。前述合法通信，指依電信管理法規定作業之無線電通信。低功率射頻器材須忍受合法通信或工業、科學及醫療用電波輻射性電機設備之干擾。

應避免影響附近雷達系統之操作。

高增益指向性天線只得應用於固定式點對點系統。

嘉強電子股份有限公司

總公司: 600079 嘉義市西區北港路814號

Tel : +886-5-238-0809

Fax : +886-5-238-0803

www.mipro.com.tw

mipro@mipro.com.tw



本內容若有變更，恕不另行通知。不准翻印或轉載。 YM 026/03

2CC632A