

ACT-580T

5 GHz 數位佩戴式發射器



ACT-240T

2.4 GHz 數位佩戴式發射器



各部名稱

ACT-580T

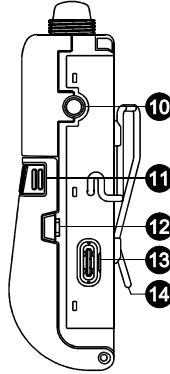
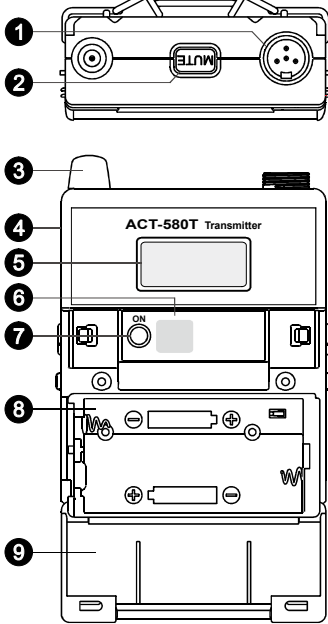

- ❶ 音頻輸入插座
- ❷ 靜音按鍵
- ❸ 發射天線
- ❹ 機殼
- ❺ 液晶螢幕
- ❻ ACT感應區
- ❼ 電源按鍵
- ❽ 電池座
- ❾ 電池蓋
- ❿ 靜音遙控插孔
- ⓫ 電池蓋卡鉤
- ⓬ 充電電極
- ⓭ USB Type C 充電插座及充電指示燈
- ⓮ 佩戴夾

ACT-240T

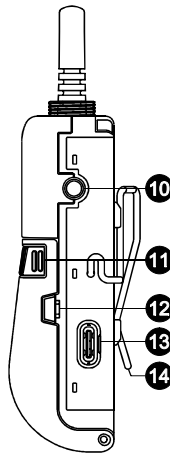
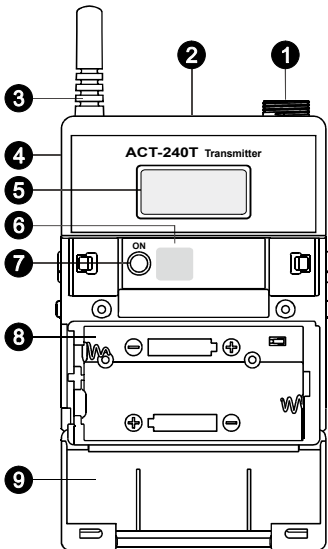

音頻輸入操作方法

1. 開機前，請先完成訊號源的連接，避免產生雜訊。
2. 將輸出接頭上的卡榫對準輸入插座內的凹槽。
3. 將接頭插入插座，並順時針旋轉固定環，確保接頭鎖緊，如圖所示。

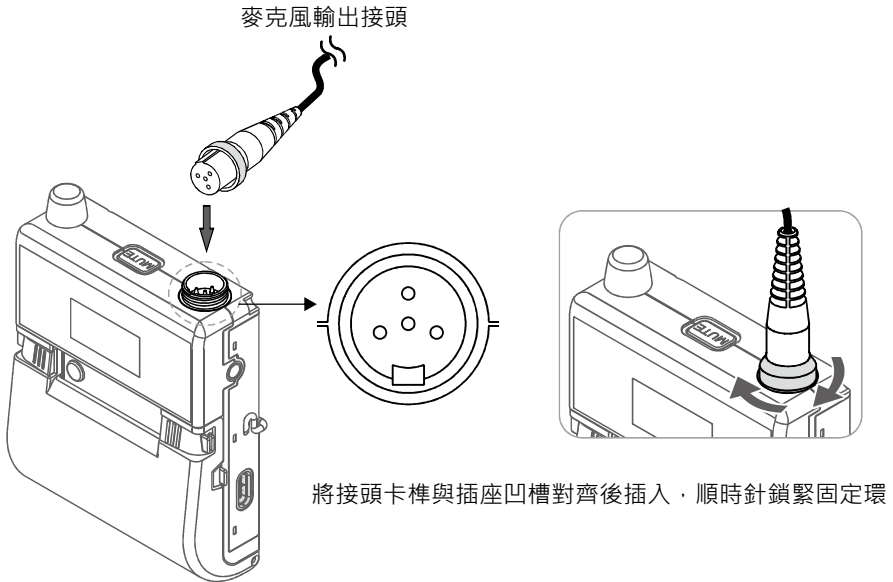

注意事項

- 請關閉發射器電源後，再裝填電池或充電。
- 禁止混用不同規格的電池，例如1.8V的AA尺寸14500鋰電池與AA尺寸的一次電池，若因此造成產品故障，原廠將不予保固。
- 充電電池僅限使用18500鋰電池，並確認電池極性正確後方可充電。
- 充電時請勿拔出鋰電池，建議先移除充電線或充電座後再取出電池。
- 若充電燈號無法顯示，請檢查電池極性是否正確，並重新裝填。
- 若裝填電池後無法開機，請檢查電池安裝是否正確或電量是否充足，重新安裝後再試。
- 長時間不使用發射器時，請取出電池，以避免電池消耗。

電池裝填及充電

■ 開啟電池蓋

將電池蓋兩側卡鉤向內壓，同時把電池蓋向下掀開。

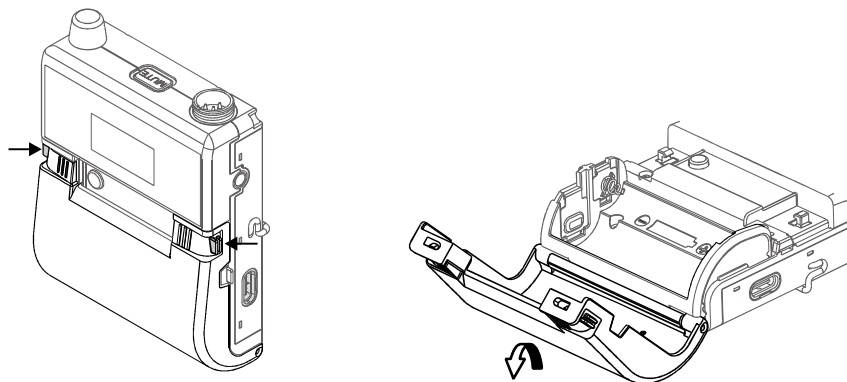

■ 裝填3號 (AA) 電池

- 將一顆電池放入下槽，正極朝左；
- 另一顆電池放入上槽，負極朝左（依標示）。

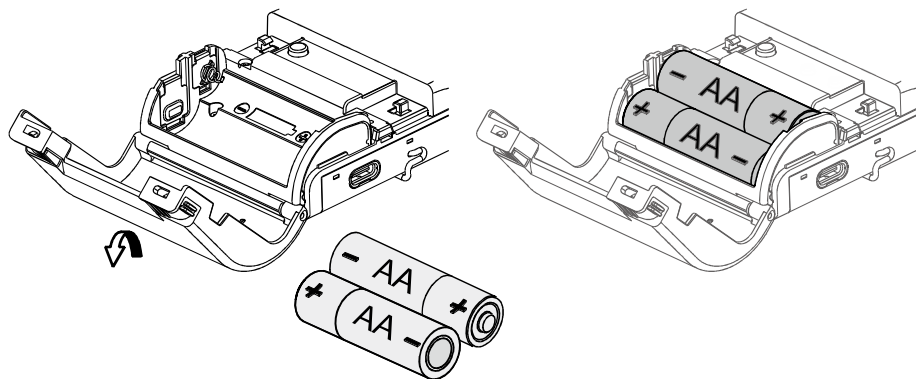

■ 裝填18500充電式鋰電池

- 將正極朝左插入電池座下槽（依標示）。

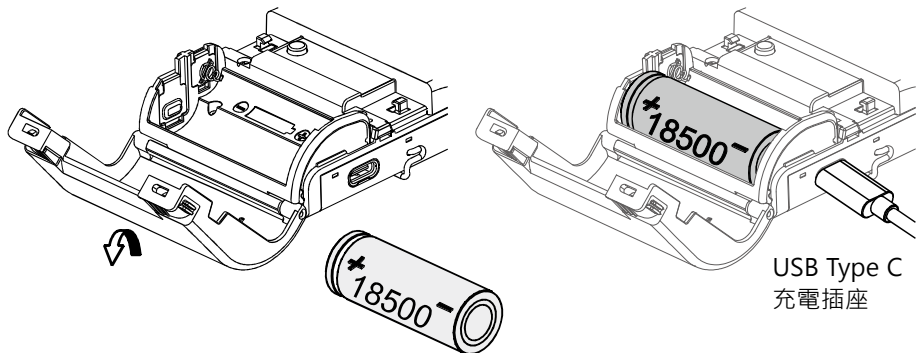

■ 充電方式

- 使用USB Type-C充電線充電

1. 充電時顯示紅燈。
2. 充電完成顯示綠燈。

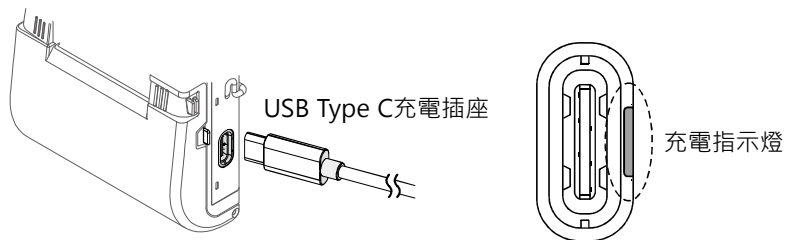

- 使用充電座（選購）充電

1. 先將充電座連接電源，確認電源指示燈亮起。
2. 發射器充電時，充電指示燈顯示紅燈；充電完成後，充電指示燈顯示綠燈。

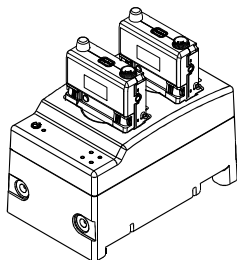

MP-820

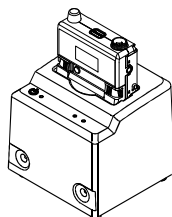

MP-800

操作方法

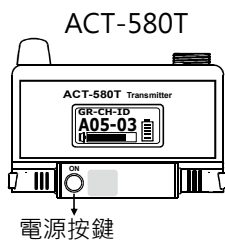
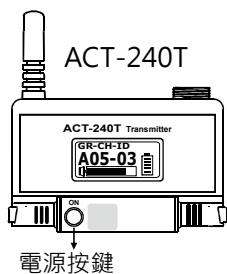

■ 開關機

- 長按電源開關可開啟或關閉發射器，開啟時液晶螢幕點亮。
- 關機時，液晶螢幕顯示「OFF...」後自動熄滅。

■ 佩戴夾

正戴

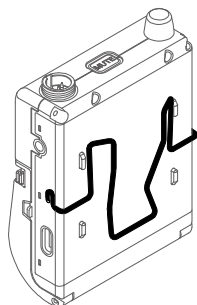

倒戴

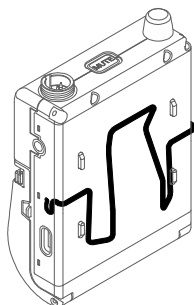

■ 靜音遙控功能

本機配備 3.5 mm 靜音遙控插孔，使用時，請先將 MJ-70 控制連線（選購）插頭插入靜音插孔，即可操作靜音開關控制功能。

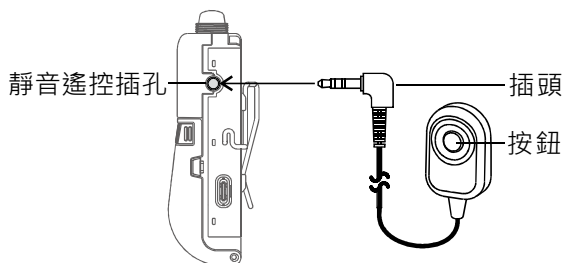

液晶螢幕設定

液晶螢幕顯示

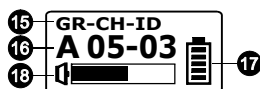

15 功能區

17 電池電量

16 參數區

18 聲頻訊號強度指示條

電池電量顯示

- 液晶螢幕會顯示電池電量，分為 100%、80%、60%、40%、20% 和 10% 六個階段。

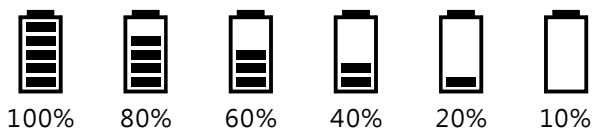

- 當電量低至 10% 時，請立即充電。若電壓過低，液晶螢幕將顯示「OFF...」，並自動關機。

液晶螢幕功能

- 主畫面

群組 – 頻道 – 識別碼

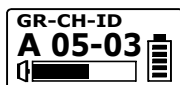

- 僅提供顯示訊息，無法更改設定。
- 如須變更群組、頻道及識別碼，請在接收機上更改後，再與發射器進行ACT對頻。
- ACT-240T 螢幕顯示訊息：GR有"A"，CH有"01"至"12"，ID有"01"至"64"。
- ACT-580T 螢幕顯示訊息：GR有"A"、"B1"、"B2"，CH有"01"至"12"，ID有"01"至"64"及特殊ID "P"。

• MUTE靜音鍵

1. 進入靜音模式：

按一下 MUTE 靜音鍵，發射器進入靜音模式，螢幕顯示「MUTE」。此時仍可進行 ACT 配對操作。

2. 解除靜音模式：

再次按下 MUTE 靜音鍵，即可解除靜音，螢幕恢復顯示正常頻道資訊。若於靜音模式時直接關機，亦會解除靜音模式。

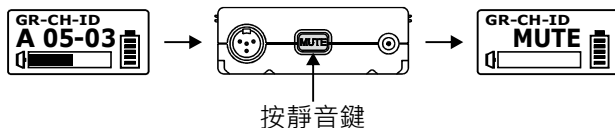

3. 關閉靜音鍵功能：

在發射器關機狀態下，按住靜音鍵，再按住電源鍵開機，螢幕顯示 DISABLE，表示靜音鍵功能已關閉。

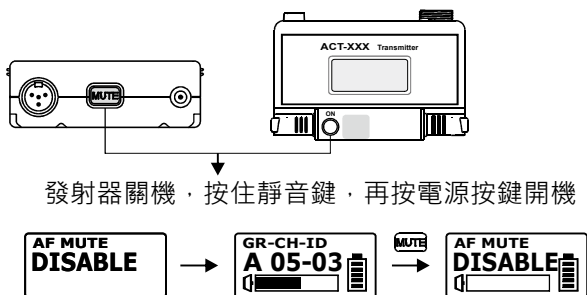

4. 開啟靜音鍵功能：

在發射器關機狀態下，按住靜音鍵，再按住電源鍵開機，螢幕顯示 ENABLE，表示靜音鍵功能已開啟。

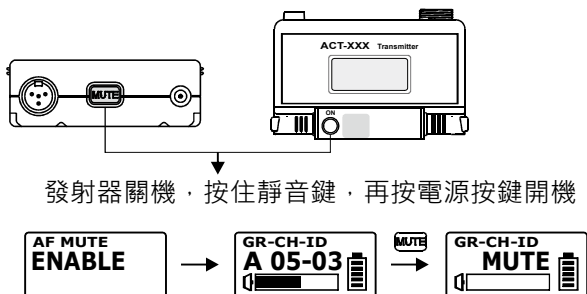

音頻輸入插座之接線圖

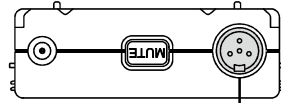

1. 接2線式電容式音頭

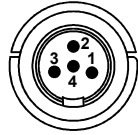
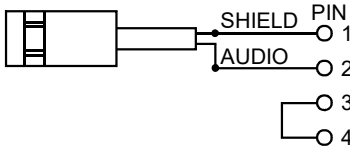

2. 接3線式電容式音頭

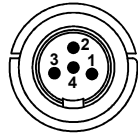
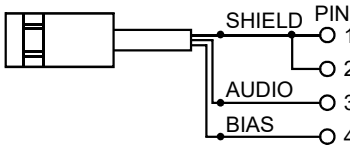

3. 接動圈式麥克風

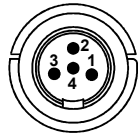
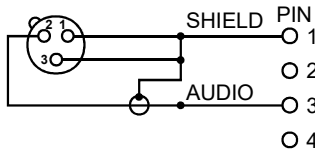

4. 接電吉他

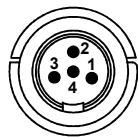
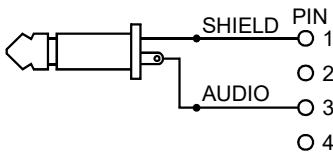

5. 接 LINE IN (輸入阻抗 8K ATT 10dB)

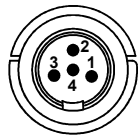
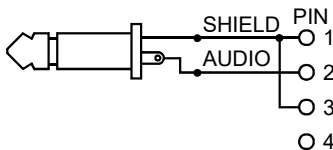

高頻雜音干擾問題

高頻雜音干擾可能導致高頻持續性雜音，影響音質。因此，MIPRO 各種音頭模組均採用防止高頻雜音干擾的設計。然而，若使用其他品牌的麥克風音頭輸入，可能會引發高頻雜音干擾問題。

備註

- 各項規格若有誤差，以實際產品為依據。
- 載波頻率範圍、輸出功率、最大偏移度等以各國電波法規為依據。
- 搭配頭戴或領夾麥克風時，請勿直接使用酒精噴灑清潔，若因不當清潔導致產品損壞，將不提供免費保固服務。

低功率射頻器材技術規範

- 取得審驗證明之低功率射頻器材，非經核准，公司、商號或使用者均不得擅自變更頻率、加大功率或變更原設計之特性及功能。低功率射頻器材之使用不得影響飛航安全及干擾合法通信；經發現有干擾現象時，應立即停用，並改善至無干擾時方得繼續使用。前述合法通信，指依電信管理法規定作業之無線電通信。低功率射頻器材須忍受合法通信或工業、科學及醫療用電波輻射性電機設備之干擾。」
- 應避免影響附近雷達系統之操作。
- 高增益指向性天線只得應用於固定式點對點系統。

產品保固卡

產品型號： _____

保固期限： 一 年

購買日期： _____ 年 _____ 月 _____ 日

產品序號： _____

感謝您的購買！

MIPRO產品設計精良、品質嚴格，在正確使用下，保證長期維持正常功能。

保固期間如果發生組件故障，本公司或授權經銷商將免費為您維護服務。

維護服務處：600079嘉義市北港路814號

MIPRO產品保固條款

1. 在保固期內，因下列情況發生故障時本公司將酌收成本費用：

- 未經本公司認可自行修理而產生的故障。
- 因人為不慎或錯誤使用而導致的故障。
- 受天災、地變等不可抗拒之災害而損害者。

2. 保固不包括其他附件、消耗品及輔助裝置，充電電池保固三個月。

本保固卡請妥善保存，送修時請出示本卡。如有遺失，恕不補發。

產品支援中心還有查詢產品教學影片、下載說明書等相關服務。

加蓋經銷商店章：

(沒有加蓋經銷商店章無效)



本設備報廢後，請將它送交公共收集站或資源回收中心。

FC

CE



廢電池請回收

嘉強電子股份有限公司

總公司: 600079 嘉義市西區北港路814號

Tel : +886-5-238-0809

Fax : +886-5-238-0803

www.mipro.com.tw

mipro@mipro.com.tw



本內容若有變更，恕不另行通知。不准翻印或轉載。 YM 026/03

2CC603F